

## Planera en garderob

Följande generella beskrivningar redovisar hur man på ett enkelt och billigt sätt skapar ett antal rymliga skjutdörrsgarderober. För arbetet behövs inga specialverktyg, materialet du behöver köper du hos din byggvaruhandlare och alla specialtillbehör du behöver kan du köpa av Garderob Specialisten.

Ett traditionellt garderobskåp är ca 600mm djupt. Detta mått har inte kommit till av en händelse utan är den plats som plagget tar när det hänger fritt. Alla på marknaden förekommande fabrikat av garderobskåp är därför ca 600mm djupa.

För skjutdörrsgarderober innebär detta att totaldjupet kommer att bli 680mm, eftersom vi vill ha 600mm djup inne i garderoben och till detta kommer dörr-arrangemanget som tar ca 80mm. Totaldjupet på garderoben blir alltså 680mm.

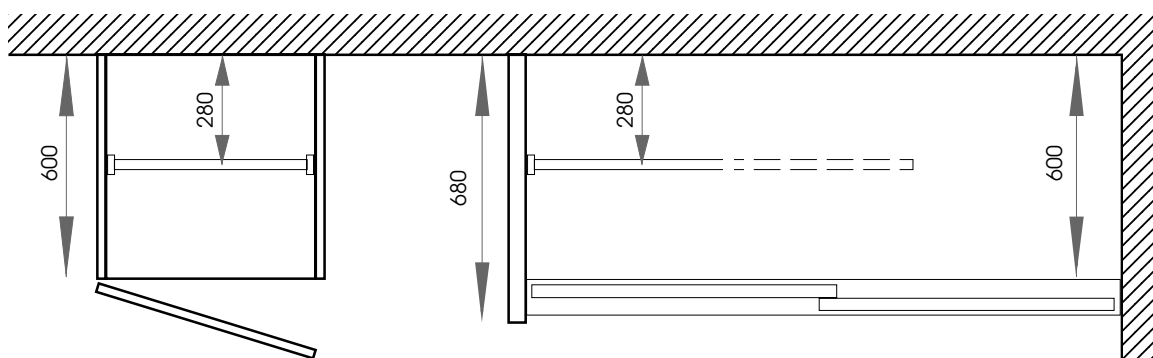

Det vanligaste, och mest praktiska, sättet att montera skjutdörrar är att montera takskenan direkt i taket. Vid takhöjder överstigande 2500mm är det dock nödvändigt med en nedbyggnad.

Nedbyggnad kan naturligtvis också göras vid lägre takhöjder men då begränsar man rymligheten och åtkomligheten i garderoben, eftersom det är lättare att komma åt den översta hyllan i garderoben och att stoppa upp större saker på hyllan om ingen nedbyggnad görs. Fortsättningsvis utgår vi ifrån att takskenan monteras i taket.

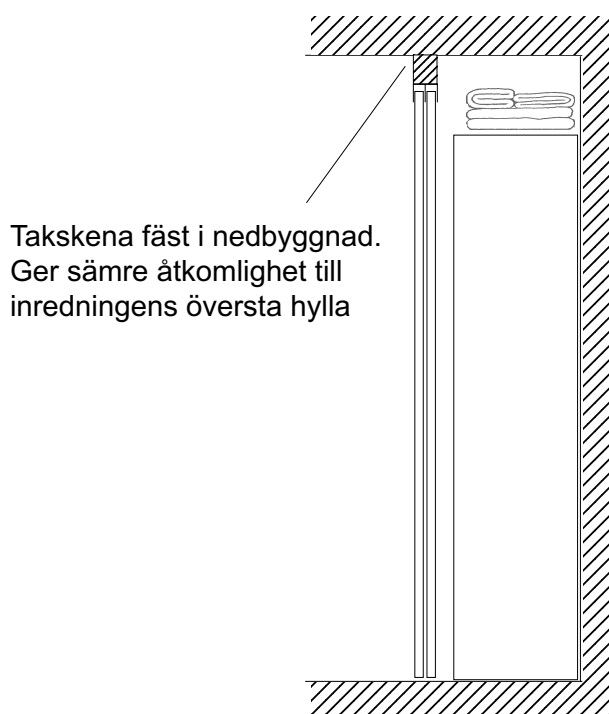
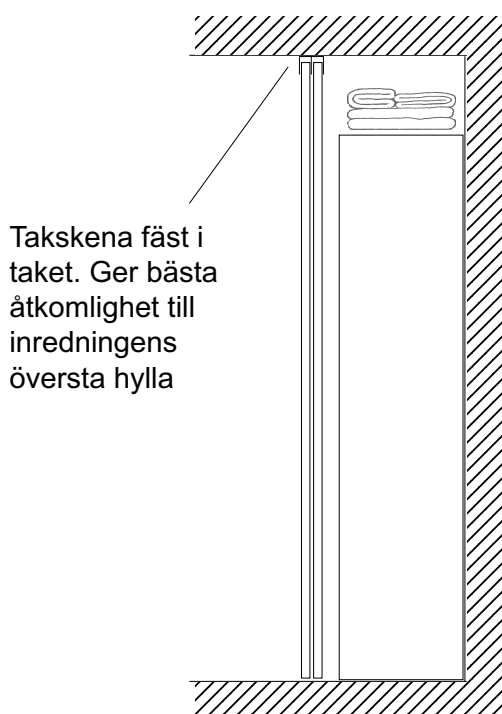

## Begränsningar av tillgängligt djupmått

Djupmålet 680mm kan ibland vara lite problematiskt. Ofta har huset byggts med tanke på traditionella garderobskåp och därför har det inte avsatts mer än 600mm för garderober. Det tillgängliga djupet du har till förfogande kan därför ofta begränsas av dörrfoder, fönsterbänkar och liknande. Nedan ser du ett exempel på hur man ändå kan utnyttja ett sådant utrymme med gott resultat.

I exemplet till höger befinner sig ett dörrfoder ca 600mm från bakväggen.

Om man monterar skjutdörrarna så att dörren på det bakre spåret ansluter mot väggen innanför dörrfodret och dörren på det yttre spåret ansluter mot dörrfodret (men endast i öppet läge) så får man en lösning som är acceptabel. Här

kommer då golvskenan att vara lite kortare (dörrfodrets tjocklek) än takskenan. Golvskenan kapar du enkelt med hjälp av en bågfil. Takskenan fästes i taket ovanför dörrfodret och dess längd påverkas alltså inte. Totaldjupet på en sådan garderob blir alltså 640mm och inredningen får vara max 560mm. Vi föreslår att man använder hyllplan med 500mm djup, som finns att köpa hos de flesta byggvaruhandlare.

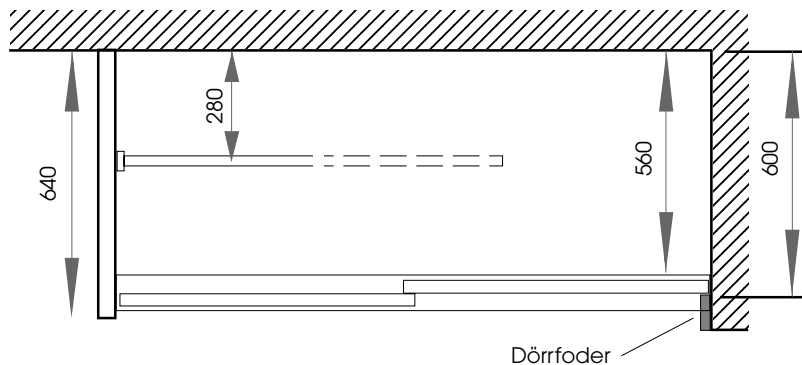

## Grunda garderober

Har man mindre än 640 mm totaldjup till sitt förfogande så skall man flytta bak kläd-stängen närmare väggen. Gör man det så kan man bygga en garderob med totaldjup ända ner till 600mm (med 500mm djup inredning), men då får man kanske räkna med att hjälpa till att "fösa in" kläderna när man stänger garderoben.

Har du ett ännu mindre djupmått till förfogande?

Detta kan vara fallet exempelvis om man vill ersätta den traditionella hatthyllan med en skjutdörrsgarderob. I så fall måste man låta kläderna hänga "på andra hållet". Och då uppstår en del nya förutsättningar:

Eftersom kläderna kommer att hängas "på andra hållet", måste varje skjutdörr vara ca. 600 mm.

Vi rekommenderar därför att grunda garderober består av:

- Öppningsbredd 1200-1400mm med 2 skjutdörrar.
- Öppningsbredd 1800- 2100mm med 3 skjutdörrar.
- Öppningsbredd 2400- 2800mm med 4 skjutdörrar.

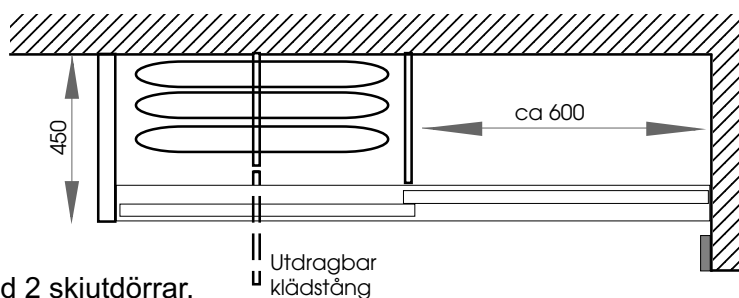

Dessutom måste kläderna hängas på en utdragbar klädstång. Här kommer ju flera plagg att hänga bakom varandra. För att slippa att hänga av framförvarande plagg, om man vill komma åt ett plagg längre bak, så använder man sig av en utdragbar klädstång som låter dig komma åt det innersta plagget. En sådan klädstång finner du på vår beställningsblankett och den kräver ett hylldjup på 360mm.

## Utdragbar inredning

Vill du trådbackar, eller annan utdragbar inredning, i din garderob så måste du tänka på var du placerar dessa. En bra tumregel är att placera sådan inredning längst till vänster och/eller höger i garderoben. På bilden nedan illustrerar vi problemet.

I garderoben till vänster kommer inte krogarna att kunna dras ut. I garderoben till höger är krogarna riktigt placerade.

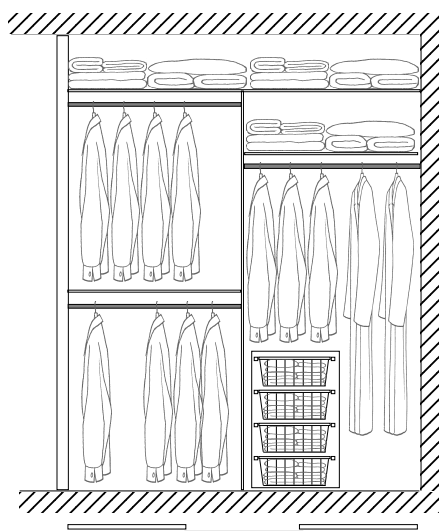

**FEL !**

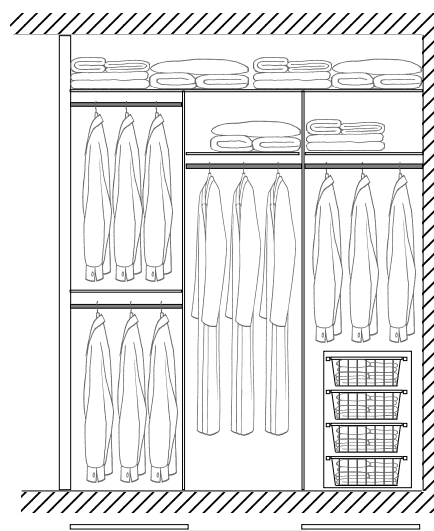

**RÄTT !**

## Hur många dörrar skall jag välja till min öppning?

En smal öppning skall naturligtvis ha 2 dörrar.

Men om öppningen är lite bredare så kan man välja mellan 2 eller 3 dörrar.

Av praktiska skäl är det bättre att välj 2 dörrar, eftersom då kommer man åt halva garderoben när man öppnar. Har man 3 dörrar kommer man endast åt 1/3 av garderoben, eftersom 2 av dörrarna står i ett gemensamt skenspår.

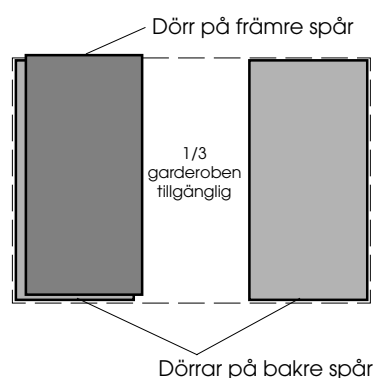
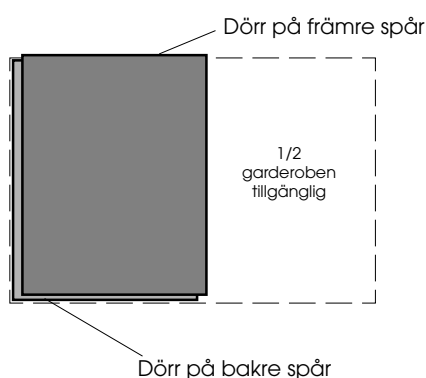

Är garderoben väldigt bred kan man naturligtvis välja mellan 3 eller 4 dörrar. Detta är mer en kostnadsfråga eftersom 4 dörrar är en dyrare lösning.

## Inredningsförslag

På de två följande sidorna finner du ett antal inredningsförslag. Kanske något kan passa din situation, eller kanske det kan vara en inspiration för din egen lösning.

Förslagen bygger på följande material:

- Skjutdörrar:** Skjutdörrar med panelfyllning köpes som GDS-dörrar av Garderob Specialisten. Panelfyllningen ordnar du själv - ex.vis 10mm tjocka spånskivor som du tapetserar eller målar. Maxbredd = 1200mm
- Skjutdörrar med spegelglas köper du färdiga från Garderob Specialisten. Finns med klart eller tonat spegelglas. Maxbredd = 900mm
- Hyllor och sidor:** Finns att köpa som färdigt kantlistade hyllplan hos din byggvaruhandlare. Vanligt förekommande storlekar: 2480x600mm, 2480x500mm, 2480x300mm. Du kapar själv till hyllplanen i önskade storlekar.
- Hyllbärare:** En mycket praktisk hyllbärarlist för att fästa hyllor till sidoväggar och inredningssidor kan du köpa av Garderob Specialisten. Hyllbärarlisten täcker alla sågsnitt och garanterar ett gott resultat.
- Klädstänger:** Ovala klädstänger köper du också av Garderob Specialisten. Kompletteras med stångfästen att fästa i sida eller hylla.
- Trådkorgar:** I förslagen finner du trådkorgsstativ. Finns att köpa hos din byggvaruhandlare. På marknaden förekommer flera olika fabrikat och storlekar. Förslagen bygger på en vanligt förekommande storlek som säljs som s.k. startpaket.

Förslagen på de följande sidorna är 2-dörrars respektive 3-dörrarslösningar.

Du finner förslag som kan passa som hallgarderob och som sovrumsgarderob.

Du finner garderober för ett antal olika bredder. Välj den bredd som ligger närmast ditt eget utrymme.

Behöver du bygga en garderobsvägg för att skapa din nya garderob? Du finner ritningar på en enkel garderobsvägg om du laddar hem dokumentet "Bygg en garderob".

Lycka till med din nya skjutdörrsgarderob!

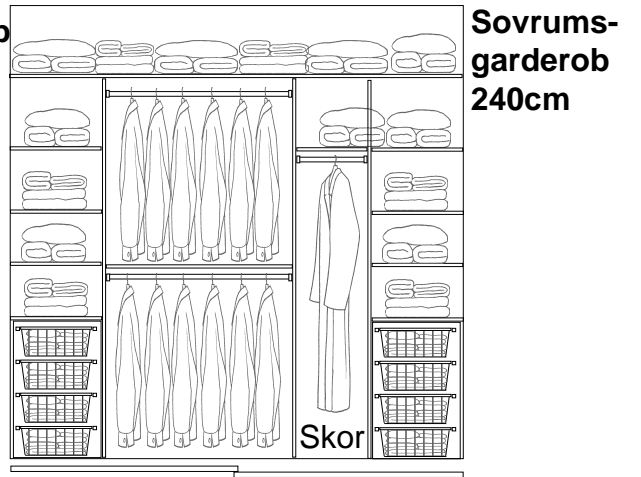
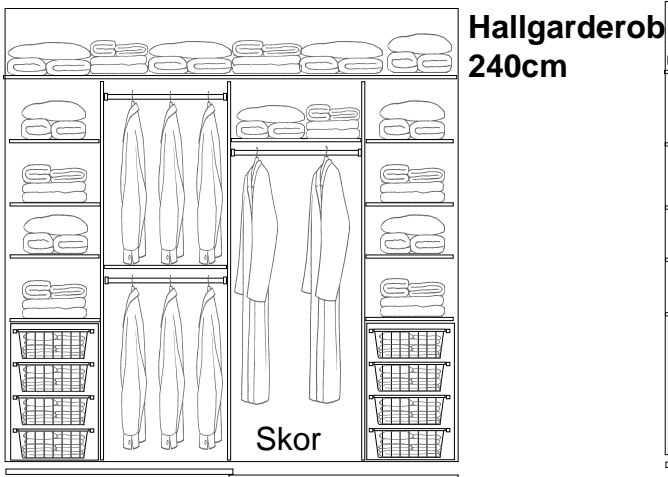
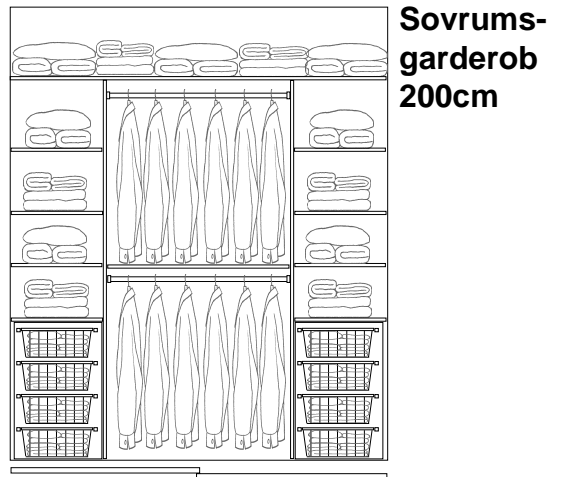
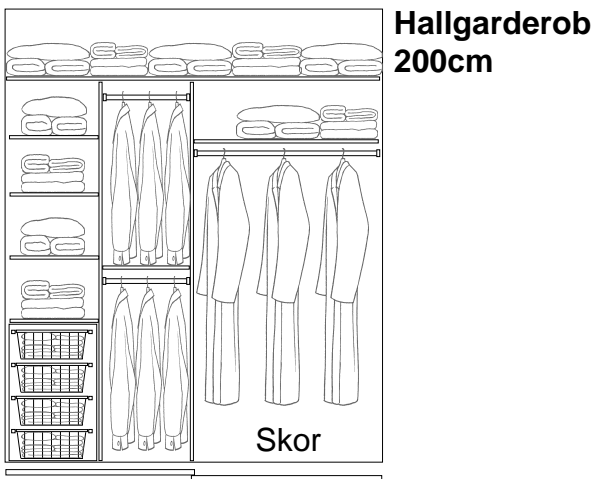
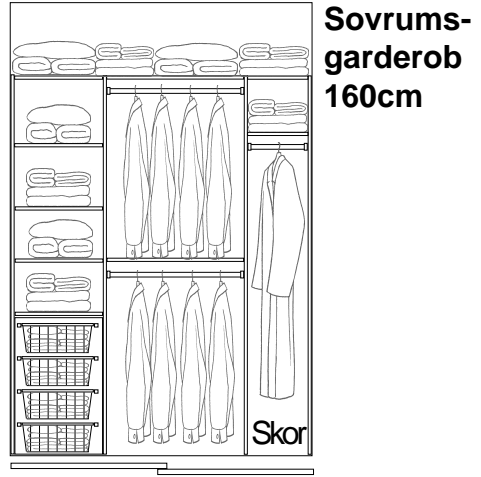
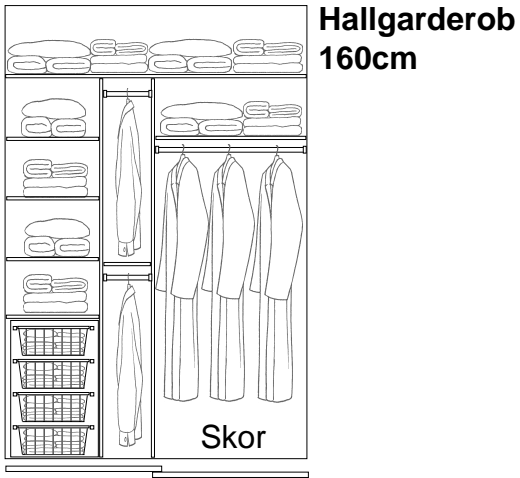
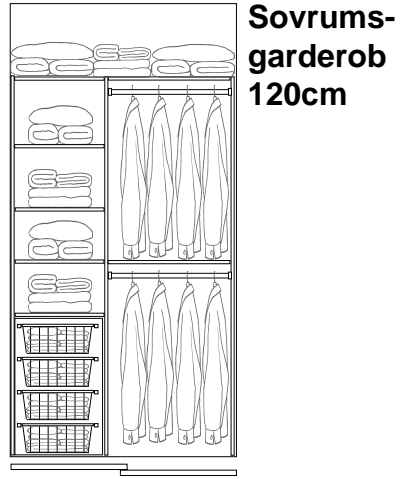
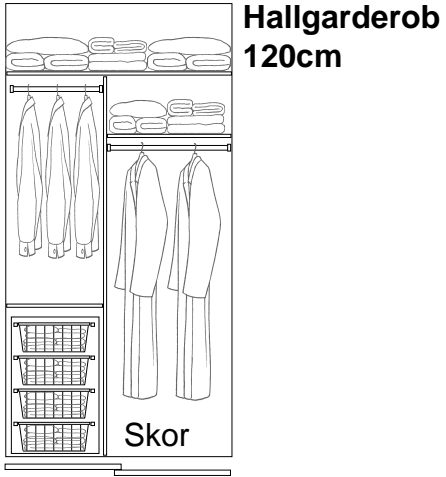

**Hallgarderob 180cm**

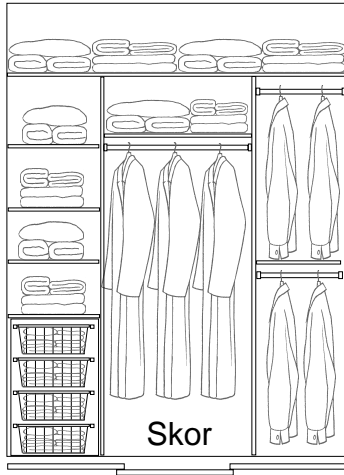

**Sovrumsgarderob 180cm**

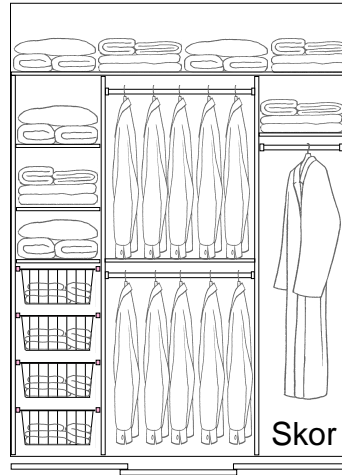

**Hallgarderob 240cm**

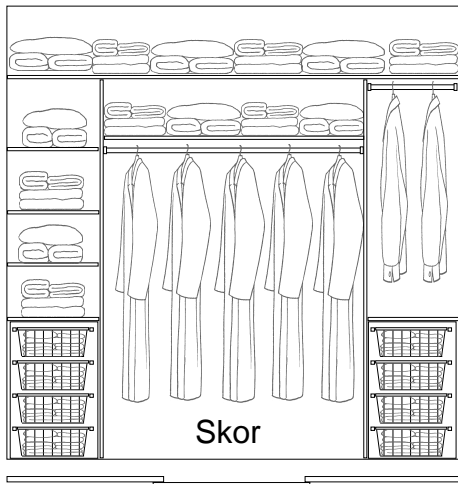

**Sovrumsgarderob 240cm**

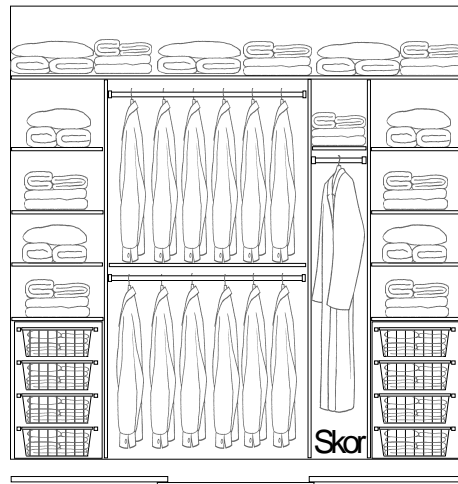

**Hallgarderob 300cm**

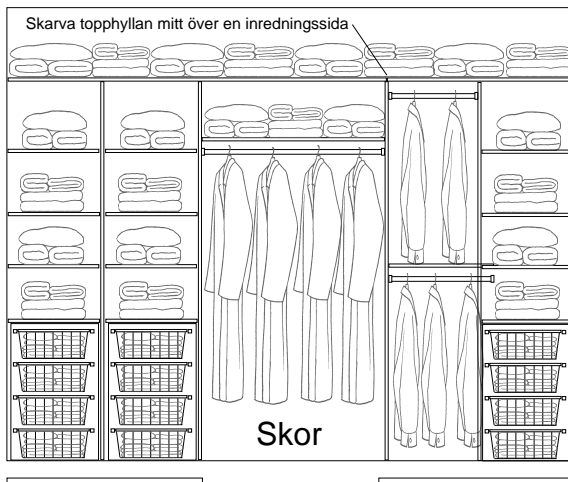

**Sovrumsgarderob 300cm**

